

Negocio

Todo lo que necesito saber sobre Orange Gama 702



Guía de instalación y uso

orange™

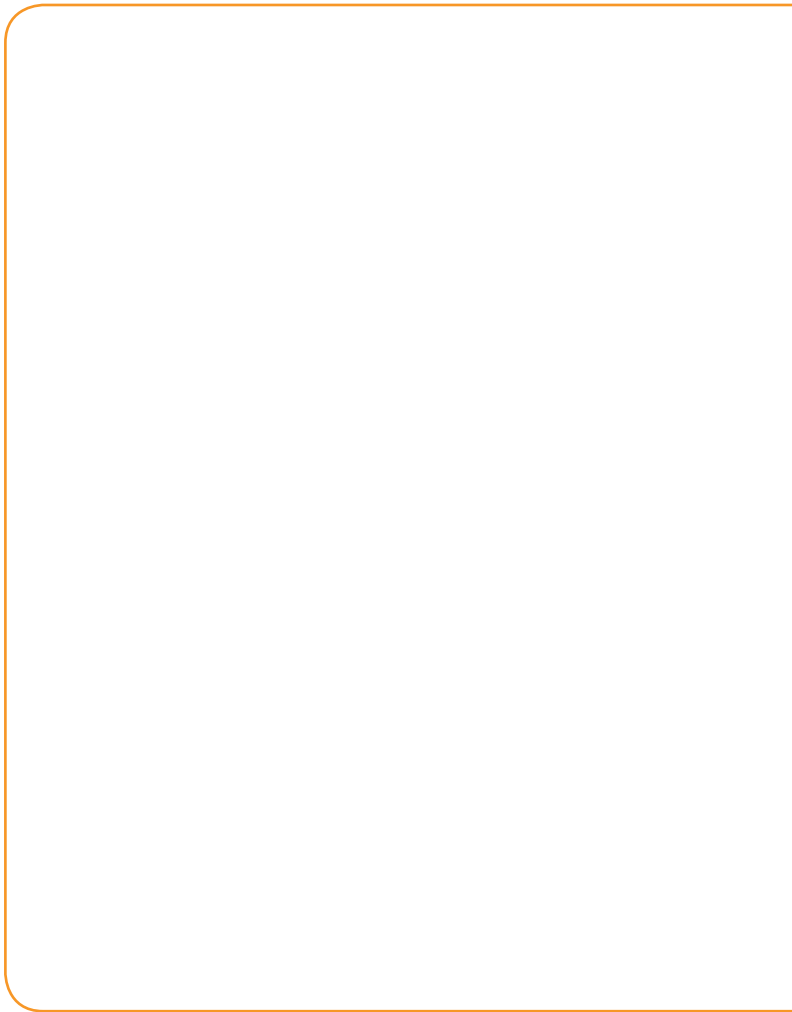

Orange Gama 702
Guía de instalación y uso

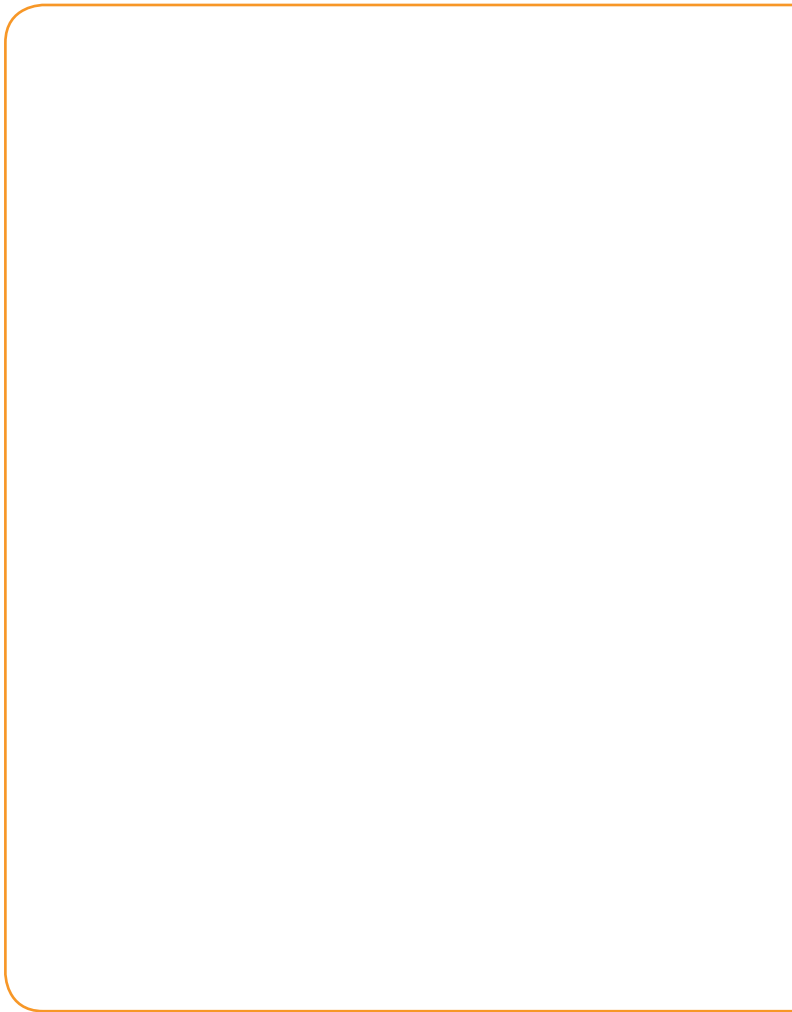

Índice

Introducción	6
Contenido del paquete de ventas.....	7
Precauciones de uso	8
Presentación	12
Instalación	14
Teclado	18
Teclado numérico	21
Pantalla	22
Iconos de sistema	23
Menú de aplicaciones	24
Diagrama de ajustes	28
Llamadas	30
Mensajes	34
Contactos	38
Conexión Bluetooth®	40
Solución de problemas	41
Normativas	44

Introducción

Gracias por elegir el teléfono inteligente Orange Gama 702. Este teléfono está diseñado para su uso con las redes GSM 900/1800 y UMTS 900/2100 MHz y para su funcionamiento requiere una tarjeta SIM válida de su operador de red. Por favor, consulte con su operador de red para obtener más información.

Instrucciones de seguridad

Por favor, lea atentamente las siguientes instrucciones antes de empezar a utilizar su teléfono inteligente Orange Gama 702:

- Guarde este manual de usuario para futuras consultas.
- Mantenga el teléfono alejado de la humedad.
- Coloque el teléfono en una superficie estable antes de su puesta en marcha.
- Si ocurre alguna de las siguientes situaciones, hágalo revisar por un técnico de un servicio cualificado:
 - Ha sido expuesto a humedad.
 - Ha sido golpeado o dañado.
 - Tiene signos evidentes de rotura.
- No coloque el teléfono a una distancia de menos de 1,5 m de una fuente de agua.
- No utilice el aparato en áreas donde hay riesgo de explosiones.

Contenido del paquete de ventas

Por favor, compruebe que el paquete de ventas incluye los siguientes componentes. Si falta algún elemento, por favor póngase en contacto con su proveedor.



1. Teléfono inalámbrico Orange Gama 702



2. Manual de usuario



3. Cable de datos USB



4. Adaptador de corriente CA/CC



5. Batería recargable de Li-ion



6. Tornillo de seguridad, llave y adhesivo QC PASS

Precauciones de uso

Entorno de funcionamiento

Su teléfono Orange Gama 702 es un transmisor de RF, por lo que por favor, apague su terminal o desactive las funciones de radio en las siguientes situaciones:

- Cuando se encuentre en un avión.
- Cuando se encuentre en las proximidades de atmósferas inflamables y sea indicado por la entidad responsable de gestión de riesgos.
- Cuando se encuentre en las proximidades de dispositivos electro-explosivos y sea indicado por la entidad responsable de gestión de riesgos.

Respete la normativa especial vigente en la zona donde se encuentre y siempre apague su teléfono cuando esté prohibido su uso, o en caso de que pudiera causar peligro. Cuando conecte el teléfono o cualquier accesorio a otro dispositivo, lea el manual de usuario para obtener instrucciones detalladas de seguridad. No conecte productos que sean incompatibles. Se recomienda que el equipo sólo debe usarse en la posición normal para su correcto funcionamiento y para la seguridad del personal. No exponga el equipo a temperaturas inferiores a -10° o superiores a 50° centígrados.

Equipos médicos

Asegúrese de apagar el teléfono en áreas cercanas a equipos médicos electrónicos que, obviamente, requieren que el teléfono esté apagado (como los marcapasos, audífonos, etc).

La mayoría de dispositivos médicos pueden protegerse de la señal de RF del teléfono, pero otros no. Si usted tiene alguna duda, o necesita más información, consulte con su médico o con el fabricante de dispositivos médicos.

Precauciones de uso

Marcapasos

Los fabricantes de marcapasos advierten que la distancia entre el teléfono y el marcapasos del corazón debe ser por lo menos de 6 pulgadas (15,3 cm), de lo contrario el teléfono puede interferir con el marcapasos.

Las personas con marcapasos deben tener en cuenta lo siguiente:

- Mantener siempre una distancia (por lo menos 6 pulgadas) entre el teléfono y el marcapasos, cuando el teléfono esté encendido.
- No llevar el teléfono cerca del pecho.
- Utilice el teléfono en el oído que está más alejado del marcapasos.

Por favor, apague su teléfono si usted siente que hay interferencias, y consulte a su médico tan pronto como sea posible.

Llamadas de emergencia

Este teléfono, como cualquier teléfono móvil, funciona con señales de radio que no pueden garantizar la conexión en todas las condiciones. Por lo tanto, nunca debe depender únicamente de un teléfono móvil para las comunicaciones importantes, como emergencias médicas. Para realizar o recibir llamadas, el teléfono debe estar encendido y en una zona de servicio con intensidad de señal adecuada. Para realizar una llamada de emergencia, teclee el número de emergencia local en modo de espera y pulse el botón de llamada.

Precauciones de uso

Cuidado y mantenimiento

Su teléfono es un producto de diseño y debe tratarse con cuidado. Las siguientes sugerencias le permitirán disfrutar de este producto por un mayor período de tiempo:

- Mantenga el teléfono lejos de niños y mascotas. Podrían dañar el teléfono accidentalmente o atragantarse con las piezas pequeñas.
- Mantenga el teléfono seco y evite líquidos que puedan corroer el teléfono. No utilice el teléfono con las manos mojadas, lo que puede causar una descarga eléctrica.
- No coloque el teléfono en zonas de calor excesivo, lo que puede acortar la vida útil de los dispositivos electrónicos, dañar las baterías o derretir accesorios.
- No coloque el teléfono en lugares fríos. Cuando el teléfono se caliente a su temperatura de funcionamiento normal, la humedad puede acumularse dentro del teléfono, lo que puede dañar los circuitos electrónicos.
- No coloque el teléfono en zonas expuestas a la luz solar ya que puede provocar su sobrecalentamiento.
- No coloque el teléfono cerca de líquidos inflamables, gases o sustancias explosivas.
- No deje caer ni golpee el teléfono. El trato brusco pueden dañar los circuitos electrónicos.
- Para limpiar el teléfono, utilice un paño húmedo o antiestático. No utilice un paño seco o estático.
- No use productos químicos tales como disolventes de limpieza para limpiar la superficie. Apague el teléfono antes de limpiarlo.
- No aplique pintura sobre el teléfono, ya que puede impedir un funcionamiento correcto.

Precauciones de uso

- La garantía del fabricante no cubre la reparación del aparato si el teléfono o la batería se mojan, o la etiqueta del teléfono se encuentra dañada, incluso cuando la garantía del teléfono no hubiera expirado.

Uso de la batería

- En ningún caso utilice el cargador o la batería si se encuentran dañados. Utilice la batería correctamente.
- No provoque un cortocircuito en la batería, ya que podría dañar la batería o causar un incendio.
- No someta la batería a temperaturas altas o a fuego, ya que podría explotar.
- Devuelva la batería gastada al distribuidor, o deposítela en lugares designados para su reciclaje.
- No tire la batería a la basura doméstica.
- El tiempo de carga de la batería depende de la carga restante, del tipo de batería y del cargador utilizado.
- La batería se puede cargar y descargar cientos de veces, pero su duración se irá reduciendo gradualmente.
- Cuando el tiempo de operación es notablemente más corto de lo normal, reemplace la batería por una nueva.
- Utilice sólo cargadores originales y baterías y accesorios aprobados por el fabricante.
- Desconecte el cargador del enchufe eléctrico y del dispositivo cuando el teléfono no esté en uso.
- No sobrecargue su batería ya que podría dañarla o acortar su vida útil.
- No exponga la batería a lugares de temperaturas extremadamente calientes o frías ya que reducirá la capacidad de la batería.
- Las baterías de Li-ion se ven especialmente afectadas por temperaturas por debajo de 0° centígrados.

Presentación

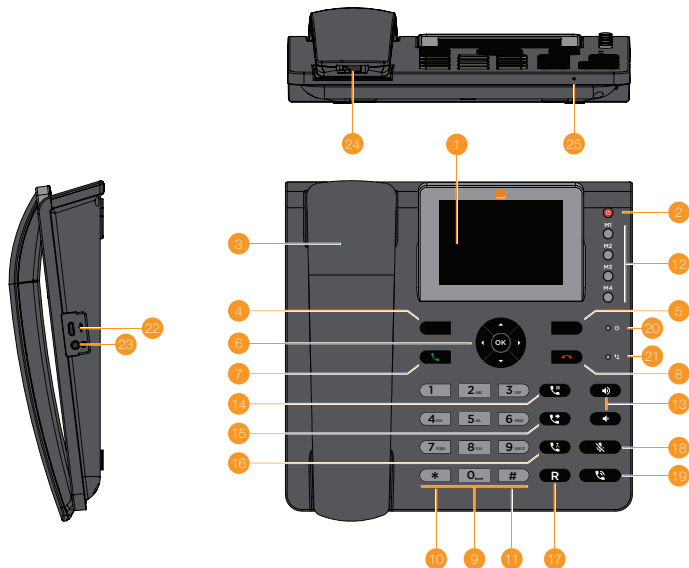

1. Pantalla LCD
2. [] Tecla de encendido / apagado
3. Auricular / receptor
4. [] Tecla de selección izquierda
5. [] Tecla de selección derecha
6. Botones de dirección y confirmación
7. [] Tecla de llamada
8. [] Tecla de fin de llamada / volver al menú principal
9. Teclado alfanumérico
10. [*] Tecla asterisco
11. [#] Tecla almohadilla
12. [**M1...M4**] Teclas de marcación rápida M1 a M4
13. [ / ] Teclas de volumen
14. [] Tecla de retención
15. [] Tecla de transferencia
16. [] Tecla de multiconferencia
17. [**R**] Tecla de rellamada
18. [] Tecla de modo silencio
19. [] Tecla de manos libres

Presentación

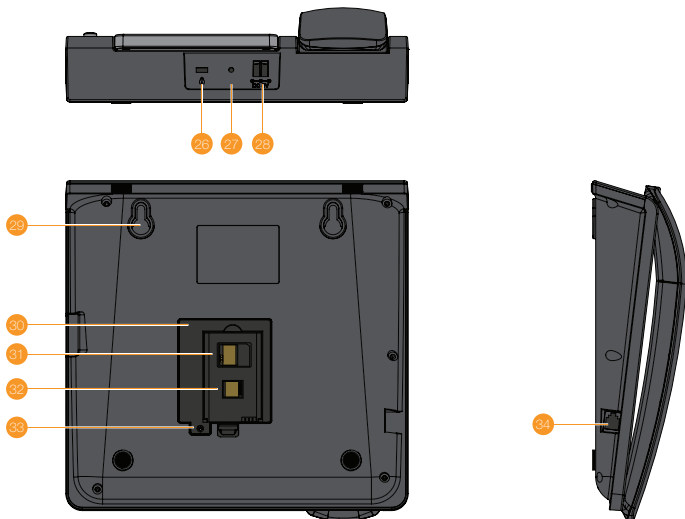

-
- | | |
|--|---|
| 20. Indicador de carga | 28. Conector de alimentación DC 5V |
| 21. Indicador de manos libres | 29. Orificios para montaje en pared |
| 22. Puerto de datos micro-USB para actualización de software | 30. Compartimento de la batería recargable |
| 23. Conector jack para auriculares / manos libres | 31. Compartimento de la tarjeta SIM |
| 24. Conector RJ9 del auricular | 32. Compartimento de la tarjeta de memoria micro-SD |
| 25. Micrófono para modo manos libres | 33. Orificio para tornillo de seguridad |
| 26. Ranura para cable de seguridad | 34. Conector RJ9 del receptor |
| 27. Micrófono para supresión de ruido ambiente | |

Instalación

Siga los pasos descritos a continuación para instalar su tarjeta SIM y los diferentes accesorios de su teléfono inalámbrico Orange Gama 702:

1. Desconecte el adaptador de corriente y retire la tapa del compartimento de la batería en la parte inferior del aparato para instalar la tarjeta SIM y la tarjeta de memoria micro-SD. Para instalar la tarjeta SIM, deslice la pestaña metálica en la dirección indicada para desbloquearla, voltéela hacia arriba, y coloque la tarjeta tal como se muestra en la ilustración. Baje la pestaña metálica y deslícela hasta la posición inicial para volver a bloquearla.

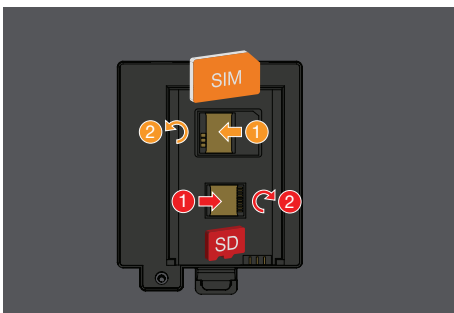

2. Siga el mismo procedimiento si desea instalar una tarjeta de micro-SD, aunque en este caso, deslice la pestaña metálica en sentido inverso para desbloquearla, tal como se indica en la ilustración. Coloque la tarjeta de memoria, y a continuación baje la pestaña metálica y deslícela hasta la posición inicial para volver a bloquearla.

Instalación

3. Inserte la batería en su compartimento, asegurándose de que los electrodos del conector en el terminal coincidan con las ranuras en la parte superior de la batería, tal como se indica en la imagen. Coloque de nuevo la tapa del compartimento de la batería, comprobando que quede perfectamente asegurada en su lugar.



4. Cierre la tapa del compartimento de la batería empleando el tornillo y la llave hexagonal suministrados, y utilice un adhesivo QC PASS para tapar el orificio del tornillo.

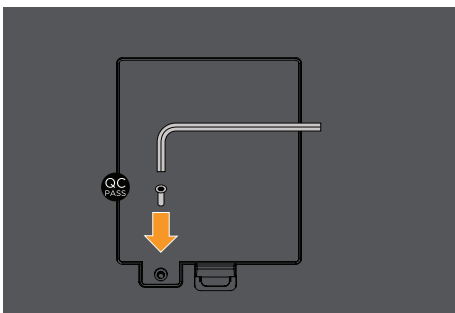

Instalación

5. Conecte el cable rizado del auricular en la base del teléfono. Conecte uno de los extremos del cable al conector situado en el lateral izquierdo de la base del teléfono.

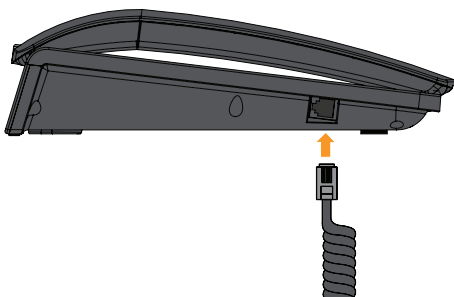

6. Conecte el otro extremo del cable rizado en la toma del auricular, tal como se indica en la ilustración.

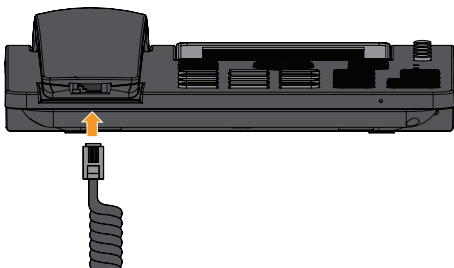

Instalación

7. Conecte el cable de la fuente de alimentación al conector situado en la parte trasera del teléfono y, a continuación, enchufe la fuente de alimentación en una toma de corriente alterna doméstica. En pantalla se indicará el nivel de la batería mientras se completa el proceso de carga de la batería.

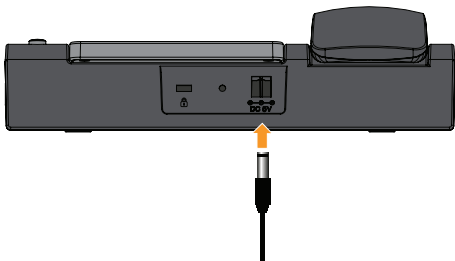

Carga de la batería









Cuando el nivel de batería esté bajo, el teléfono emitirá un tono de advertencia y un mensaje de batería baja. Conecte el adaptador de corriente en el dispositivo para iniciar la carga. En pantalla se indicará el nivel de batería durante el modo de carga y una vez que esté completamente cargada, el icono de batería aparecerá lleno. La carga de una batería completamente descargada puede comprender de 2 a 3 horas.

Cargue completamente la batería antes de utilizar por primera vez el dispositivo.



Nota:

Asegúrese siempre de que su dispositivo esté apagado antes de extraer su tarjeta SIM. Esto evitará la pérdida de datos y daños en la tarjeta SIM. No coloque la tarjeta SIM cerca de las superficies o ambientes electromagnéticos y evite tocar los conectores metálicos. Para obtener más información, póngase en contacto con su operador de red.

Teclado

Tecla	Función
[] Encender / Apagar	Cuando el terminal este apagado, pulse durante 3 segundos para encender el teléfono. Cuando el terminal este encendido, pulse durante 5 segundos para apagar el teléfono.
[] [] Arriba / abajo	Desplazar el cursor arriba / abajo cuando acceda al menú o submenús en pantalla.
[] [] Izquierda / derecha	Desplazar el cursor a izquierda / derecha cuando acceda al menú o submenús en pantalla.
[OK] Confirmación	Confirmar las operaciones cuando acceda al menú o submenús en pantalla. En el modo en espera, pulse para acceder al registro de llamadas.
[] [] Teclas de selección	Utilice estas teclas para ejecutar las diferentes opciones que se indican en la parte inferior de los menús en pantalla.
[] Descolgar	Pulse para realizar una llamada o contestar una llamada entrante.
[] Colgar	Durante una llamada activa, pulse para finalizar la llamada. Desde una aplicación, pulse para volver al menú principal.

Teclado

Tecla	Función
[1...9] Teclado numérico	Pulse para introducir números o caracteres.
[*] Tecla asterisco	Pulse para introducir el símbolo asterisco.
[#] Tecla Almohadilla	Pulse para introducir el símbolo almohadilla. Cambiar el método de entrada de texto.
[M1-M4] Teclas de memoria	Teclas programables para memorizar hasta cuatro números de teléfono.
[] Tecla de retención	Durante una llamada activa, pulse para poner en modo espera la llamada actual. Durante dos llamadas activas, pulse para cambiar entre la llamada 1 y la llamada 2.
[] Tecla de transferencia	Cuando tenga dos llamadas, una activa y otra en espera, pulse para realizar una transferencia de llamada entre ambas llamadas. Puede realizar una transferencia "Sin consulta", pulsando cuando esté realizando la segunda llamada.
[] Tecla de multiconferencia	Puede realizar multiconferencias desde su teléfono, pulsando durante una llamada para 2 o más participantes.

Teclado

Tecla	Función
[R] Tecla de rellamada	En el modo en espera, pulse para volver a llamar al último número del registro de llamadas.
[🔊] [🔊] Disminuir / Aumentar volumen	Pulse para disminuir / aumentar el volumen del auricular o altavoz.
[📵] Tecla de modo silencio	Pulse durante una llamada activa para silenciar el micrófono de su teléfono.
[📞] Tecla de manos libres	En el modo en espera, pulse para realizar una llamada en modo manos libres, sin descolgar el auricular. Durante una llamada activa, pulse para habilitar o deshabilitar el manos libres del equipo.

Teclado numérico

Consulte la siguiente tabla cuando utilice el teclado alfanumérico. Al introducir algún tipo de texto en su teléfono, puede alternar entre introducir números (123), minúsculas (abc) o mayúsculas (ABC) pulsando la tecla #.

Tecla	Minúsculas (abc)	Mayúsculas (ABC)
1	. , ? ! - @ 1	. , ? ! - @ 1
2	abc2	ABC2
3	def3	DEF3
4	ghi4	GHI4
5	jkl5	JKL5
6	mno6	MNO6
7	pqr7	PQRS7
8	tuv8	TUV8
9	wxyz9	WXYZ9
0	[espacio] y 0	
#	Alternar entre: Numérico / Minúsculas / Mayúsculas / Texto predeterminado	
*	Menú de selección de caracteres especiales	

Pantalla

Pulse la tecla [] durante 3 segundos para encender el terminal. La primera vez que se introduzca una tarjeta SIM el terminal solicitará el código PIN. A continuación, la siguiente interfaz de usuario se mostrará en pantalla.

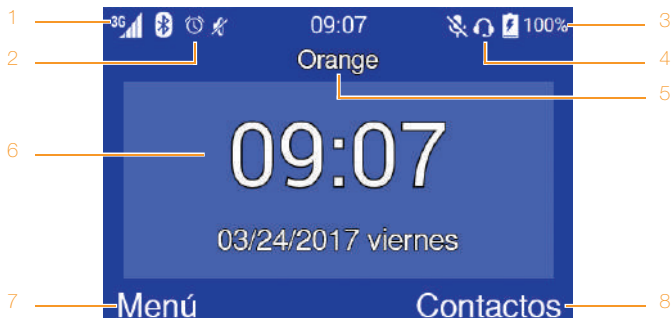

- | | |
|--|---|
| 1. Indicador de cobertura 2G/3G | 5. Operador de red |
| 2. Notificaciones de sistema; SMS, llamadas, alarmas, Bluetooth, etc | 6. Hora y fecha |
| 3. Indicador de nivel de batería | 7. Función de la tecla de selección izquierda |
| 4. Indicadores de estado; micro, manos libres, auriculares, etc | 8. Función de la tecla de selección derecha |

Pulse [**OK**] para mostrar en pantalla el registro de llamadas, o utilice la tecla de selección izquierda para acceder al menú de aplicaciones. También puede realizar una llamada desde esta interfaz, marcando directamente el número de teléfono en el teclado numérico.

Para apagar el terminal, pulse la tecla [] durante 5 segundos.

Iconos de sistema

En la siguiente ilustración se explica el significado de alguno de los iconos de sistema que pueden mostrarse en su terminal:



Nivel de señal



Conexión a red de datos



Sin señal



Volumen apagado



Llamada



Fin de llamada



Desvío de llamada



Manos libres



Llamada perdida



Llamada en espera



Alarma activa



Mensaje de texto SMS



Mensaje de imagen MMS



Sin tarjeta SIM



Batería baja



Batería en carga



Bluetooth activo



Bluetooth conectado



Conexión USB



Auriculares conectados



Auriculares con micrófono

Menú de aplicaciones

Una vez que encienda el dispositivo y complete el proceso de configuración, el menú principal se mostrará en pantalla. Pulse la tecla de selección izquierda para acceder al menú de aplicaciones y la siguiente interfaz se mostrará en pantalla.

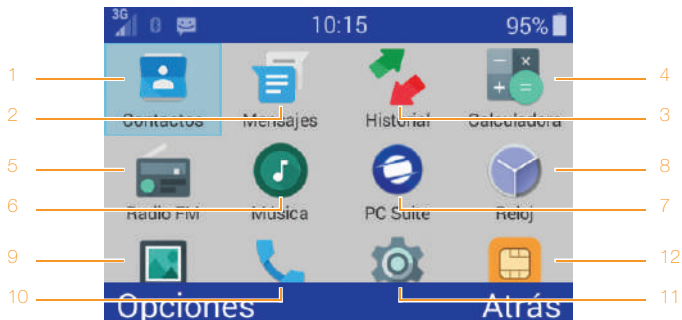

- | | |
|----------------|-------------------|
| 1. Contactos | 7. PC suite |
| 2. Mensajes | 8. Reloj |
| 3. Historial | 9. Galería |
| 4. Calculadora | 10. Teléfono |
| 5. Radio FM | 11. Ajustes |
| 6. Música | 12. Servicios SIM |

Desde el menú de aplicaciones también puede personalizar el menú principal. Pulse la tecla de selección izquierda para desplegar las opciones disponibles:

- **Fondos de pantalla:** seleccione el fondo de pantalla del menú principal de entre los fondos disponibles.
- **Acceso directo:** seleccione la aplicación asociada a la tecla de selección derecha en el menú principal.
- **Registro de llamadas:** active esta opción para mostrar el registro de llamadas en el menú principal, o desactívela para mostrar el reloj.

Menú de aplicaciones

Bajo el menú de aplicaciones, utilice las teclas de dirección [◀] [▶] [▲] [▼] para seleccionar uno de los iconos, y pulse [OK] para acceder a la aplicación.

Contactos

Seleccione el icono  del menú de aplicaciones, y pulse [OK] para acceder a la agenda de contactos del teléfono. También puede acceder a sus contactos favoritos pulsando la tecla de selección derecha en el menú principal (por defecto).

Mensajes

Seleccione el icono  del menú de aplicaciones, y pulse [OK] para acceder a la aplicación de mensajería del teléfono. En esta aplicación puede tanto redactar y enviar mensajes de texto SMS y multimedia MMS, como consultar los mensajes recibidos.

Historial

Seleccione el icono  del menú de aplicaciones, y pulse [OK] para acceder al registro de llamadas. Desde este menú puede consultar las llamadas realizadas, recibidas y perdidas en el terminal.

Calculadora

Seleccione el icono  del menú de aplicaciones, y pulse [OK] para acceder a la calculadora. Utilice las teclas que se indican en la parte inferior de la interfaz para realizar las diferentes funciones aritméticas.



- [÷] Dividir
- [x] Multiplicar
- [−] Restar
- [+R] Sumar
- [OK] Igual a

Menú de aplicaciones

Radio FM

Seleccione el icono  del menú de aplicaciones, y pulse [**OK**] para acceder a la aplicación de radio FM. Utilice las teclas de dirección [◀] [▶] para seleccionar el modo de búsqueda manual (◀ ▶) o automático (◀▶), y pulse [**OK**] para buscar emisoras. Para detener la radio, pulse la tecla de selección izquierda para desplegar el menú de opciones y seleccione **Apagar**.

Música

Seleccione el icono  del menú de aplicaciones, y pulse [**OK**] para acceder al reproductor de audio. Utilice las teclas de dirección [◀] [▶] para seleccionar el modo de clasificación, y [▲] [▼] para elegir el archivo deseado. Pulse [**OK**] para comenzar la reproducción, o pulse la tecla de selección izquierda para acceder a las opciones de audio, así como para eliminar archivos o compartir por mensaje o Bluetooth.

PC suite

Su terminal Orange Gama 702 dispone de una aplicación para PC que le permitirá gestionar sus llamadas, mensajes, contactos, etc. cómodamente desde su ordenador personal. Puede descargar la aplicación para PC de su Orange Gama 702 en la página web <http://www.cocomm.es/pcsuite>.

Instale y ejecute la aplicación descargada en su ordenador personal. Seleccione el icono  del menú de aplicaciones del teléfono, y pulse [**OK**] para acceder al modo PC suite. Conecte el cable USB entre el terminal y su PC, y a continuación pulse **Opciones** y seleccione **Activar PC Suite** en el menú emergente para conectar su Orange Gama 702 a la aplicación instalada en su ordenador personal.

Menú de aplicaciones

Reloj

Seleccione el icono  del menú de aplicaciones, y pulse [**OK**] para acceder a la aplicación de alarma. Pulse [**OK**] para activar o desactivar la alarma seleccionada, o pulse la tecla de selección izquierda para editar, eliminar, o añadir nuevas alarmas.

Galería

Seleccione el icono  del menú de aplicaciones, y pulse [**OK**] para acceder a la galería de imágenes. En esta aplicación podrá visualizar los archivos de imagen y vídeo almacenados en la memoria del teléfono o en su tarjeta micro SD. Utilice las teclas de dirección [**◀**] [**▶**] [**▲**] [**▼**] para desplazarse por las carpetas y archivos, y pulse [**OK**] para reproducir. Pulse la tecla de selección izquierda para acceder a las opciones de reproducción, así como para eliminar archivos o compartir por mensaje o Bluetooth.

Teléfono

Seleccione el icono  del menú de aplicaciones, y pulse [**OK**] para acceder al menú de llamada. Desde este menú puede realizar llamadas a contactos, marcar un número de teléfono, o enviar mensajes de texto. También puede asignar números de teléfono a las teclas de marcación rápida [**M1-M4**], así como a los botones del teclado numérico [**1...9**]. Pulse la tecla de selección izquierda para desplegar el menú de opciones, y siga las instrucciones en pantalla.

Ajustes

Seleccione el icono  del menú de aplicaciones, y pulse [**OK**] para acceder al menú de ajustes de sistema. Utilice las teclas de dirección [**▲**] [**▼**] para seleccionar los ajustes de pantalla, sonido, idioma, Bluetooth, etc, y pulse [**OK**] para acceder a la configuración.

Diagrama de ajustes

BLUETOOTH

PANTALLA

- └ Brillo
- └ Fondo de pantalla
- └ Suspender después de

SONIDO

- └ Volumen
- └ Tono de llamada
- └ Sonido para notificaciones

IDIOMA

AJUSTES DE LLAMADAS

- └ Llamada de voz
- └ Otras configuraciones
 - └ Marcación fija
 - └ Recordatorio al minuto
 - └ Respuestas rápidas
 - └ Modo TTY
 - └ Ayudar para marcación internacional

Diagrama de ajustes

FECHA Y HORA

- └ Fecha y hora automáticas
- └ Zona horaria automática
- └ Establecer fecha
- └ Establecer hora
- └ Seleccionar zona horaria
- └ Formato de 24 horas
- └ Formato de fecha

SEGURIDAD

- └ Información del propietario
- └ Bloqueo de tarjeta SIM
- └ Mostrar contraseñas
- └ Restablecer datos de fábrica

REDES MÓVILES

- └ Tipo de red
- └ Operadores de red

INFORMACIÓN DEL TELÉFONO

- └ Actualización del sistema
- └ Estado
- └ Soporte técnico COCOMM
- └ Código de modelo
- └ Versión de SW
- └ Fecha de SW





Llamadas

Existen varios procedimientos para realizar llamadas con su terminal Orange Gama 702:





Realizar una llamada utilizando el teclado alfanumérico

1. En el modo en espera, descuelgue el auricular, introduzca el número de teléfono utilizando el teclado alfanumérico y pulse la tecla [] para realizar la llamada.
2. Para finalizar la llamada pulse la tecla [] o cuelgue el auricular.



Realizar una llamada en modo manos libres

1. Sin descolgar el auricular, introduzca el número de teléfono utilizando el teclado alfanumérico y pulse la tecla [] para llamar. El indicador  brillará en color verde indicando que el modo manos libres se encuentra activo.
1. Durante una llamada activa, pulse la tecla [] para iniciar el modo manos libres y compruebe como se enciende el indicador .
2. Para finalizar la llamada, pulse la tecla [] o cuelgue el auricular.

Contestar o silenciar una llamada entrante







1. Durante una llamada entrante, descuelgue el auricular o pulse la tecla [] para contestar la llamada.
2. Antes de que la llamada sea contestada, puede silenciar el timbre de llamada de la llamada entrante pulsando la tecla [].
3. Cuando la llamada esté activa, pulse la tecla [] para silenciar su micrófono.
4. Para rechazar una llamada entrante, pulse la tecla [].

Ajuste de volumen





Durante una llamada activa, pulse las teclas [] [] para disminuir o aumentar respectivamente el volumen de su auricular o manos libres.

Llamadas





Realizar una llamada desde el registro de llamadas

1. En el modo en espera, pulse [**OK**] o pulse directamente tecla [] para acceder al registro de llamadas. La última llamada será mostrada en pantalla.
2. Utilice las teclas de dirección [] [] para mostrar en pantalla la lista de llamadas salientes, entrantes o perdidas. Utilice las teclas [] [] para desplazarse arriba y abajo por la lista, seleccione un registro y pulse la tecla [] para realizar la llamada.
3. Para finalizar la llamada, pulse la tecla [] o cuelgue el auricular.

Realizar una llamada desde la agenda de contactos



1. En el modo en espera, pulse la tecla de selección izquierda para acceder al menú de aplicaciones, y a continuación seleccione el icono  para mostrar la agenda de contactos del teléfono.
2. Utilice las teclas [] [] para desplazarse arriba y abajo por la lista de contactos y seleccione el contacto deseado.
3. Seleccione el número de teléfono y pulse la tecla [] para realizar la llamada.
4. Para finalizar la llamada, pulse la tecla [] o cuelgue el auricular.

Transferir una llamada entrante

1. Durante una llamada entrante, descuelgue el auricular o pulse la tecla [] para contestar la llamada.
2. Pulse la tecla [] para pausar la llamada entrante e iniciar una segunda llamada a otro número de teléfono o contacto de la agenda, o bien pulse **Opciones** y seleccione **Añadir llamada** en el menú emergente.
3. Cuando la segunda llamada esté activa, pulse la tecla [] para transferir la llamada entrante al segundo contacto, o bien pulse la tecla [] antes de que la segunda llamada esté activa para realizar una transferencia "sin consulta".

Llamadas

Realizar una llamada a tres

1. Durante una llamada entrante, descuelgue el auricular o pulse la tecla [] para contestar la llamada.
2. Pulse la tecla [] para pausar la llamada entrante e iniciar una segunda llamada a otro número de teléfono o contacto de la agenda.
3. Cuando la segunda llamada esté activa, pulse la tecla [], o bien pulse **Opciones** y seleccione **Llamada a tres** en el menú emergente para iniciar la multiconferencia.
4. Repita la operación para añadir hasta un máximo de 5 participantes.

Realizar una llamada utilizando la marcación rápida

1. En el modo en espera, pulse una de las teclas de memoria [**M1-M4**], o bien mantenga pulsada una tecla del teclado numérico [**1...9**] para utilizar la marcación rápida. La llamada se iniciará automáticamente.
2. Para finalizar la llamada, pulse la tecla [] o cuelgue el auricular.

Configurar las teclas de marcación rápida

1. Acceda al menú de aplicaciones, seleccione el icono  y pulse [**OK**] para acceder al menú de llamada.
2. Pulse **Opciones** y seleccione **Marcación rápida** en el menú emergente.
3. Seleccione una de las memorias de marcación rápida **M1 - M4**, o **2 - 9** para editar su contenido.
4. Puede asociar un número de teléfono o un contacto de la agenda a las teclas de memoria [**M1-M4**], mientras que a las teclas [**1...9**] solo pueden asociarse contactos de la agenda.
5. Seleccione sobre **Añadir** para confirmar y terminar la operación.

Llamadas

Nota:

Por favor, asegúrese de que los contactos han sido instalados en las teclas de memoria antes de utilizar las teclas de marcación rápida. La tecla [**1**] está reservada para la función de buzón de voz.

Realizar una llamada al buzón de voz

1. En el modo en espera, mantenga pulsada tecla [**1**] para llamar al buzón de voz. La llamada se iniciará automáticamente.
2. Para finalizar la llamada, pulse la tecla [] o cuelgue el auricular.

Mensajes

El terminal Orange Gama 702 soporta mensajes de texto SMS y mensajes multimedia MMS. Esta sección explica como enviar y recibir mensajes, así como otras características asociadas.

Crear y enviar mensajes

1. Acceda al menú de aplicaciones, seleccione el icono  y pulse [**OK**] para iniciar la aplicación de mensajería del teléfono.
2. Pulse **Opciones** y seleccione **Mensaje nuevo** en el menú emergente.
3. Introduzca el número de teléfono o el nombre del contacto a quien desee enviar el mensaje. Pulse la tecla [**#**] para alternar entre mayúsculas, minúsculas y números, o utilice la tecla [*****] para introducir caracteres especiales.
4. Si desea enviar el mensaje a un contacto de la agenda, pulse **Opciones** y a continuación pulse [**OK**] sobre **Seleccionar contacto** en el menú emergente.
5. Redacte el texto en el campo indicado. Si desea añadir archivos multimedia en el mensaje, pulse **Opciones** y a continuación pulse [**OK**] sobre **Adjuntar** en el menú emergente.
6. Pulse **Opciones** y a continuación pulse [**OK**] sobre **Enviar** para enviar el mensaje.

Visualizar y responder mensajes

1. Acceda al menú de aplicaciones, seleccione el icono  y pulse [**OK**] para iniciar la aplicación de mensajería del teléfono.
2. Seleccione uno de los mensajes de la lista y pulse [**OK**] para visualizarlo.
3. Para responder al mensaje, redacte el texto en el campo indicado. Si desea añadir archivos multimedia en el mensaje, pulse **Opciones** y a continuación pulse [**OK**] sobre **Adjuntar** en el menú emergente.
4. Pulse **Opciones** y a continuación pulse [**OK**] sobre **Enviar** para enviar el mensaje.

Mensajes

Eliminar mensajes

1. Acceda al menú de aplicaciones, seleccione el icono  y pulse [**OK**] para iniciar la aplicación de mensajería del teléfono.
2. Seleccione uno de los mensajes de la lista y pulse [**OK**] para visualizarlo.
3. Pulse **Opciones** y a continuación pulse [**OK**] sobre **Seleccionar mensaje** en el menú emergente. Seleccione el mensaje que desee eliminar y pulse [**OK**] para marcarlo.
4. Pulse **Opciones** y a continuación pulse [**OK**] sobre **Eliminar mensaje** para eliminar el mensaje de la bandeja de entrada.

Vaciar la bandeja de entrada

1. Acceda al menú de aplicaciones, seleccione el icono  y pulse [**OK**] para iniciar la aplicación de mensajería del teléfono.
2. Pulse **Opciones** y a continuación pulse [**OK**] sobre **Eliminar todas las conversaciones** en el menú emergente.
3. Seleccione **Eliminar** en la ventana de confirmación para terminar la operación y eliminar todos los mensajes de la bandeja de entrada.

Ajustes de mensajes

1. Acceda al menú de aplicaciones, seleccione el icono  y pulse [**OK**] para iniciar la aplicación de mensajería del teléfono.
2. Pulse **Opciones** y a continuación pulse [**OK**] sobre **Ajustes** en el menú emergente. Podrá configurar los ajustes siguientes:
 - **Mensajes de texto (SMS)**: pulse para acceder a los ajustes de mensajes de texto:
 - **Solicitar acuse de recibo**: active esta opción para recibir un informe de entrega cuando envíe un mensaje.

Mensajes

- **Administrar mensajes de SIM:** utilice esta opción para eliminar mensajes y consultar el espacio libre y usado en la tarjeta SIM.
- **Editar texto rápido:** esta opción le permite editar y añadir textos rápidos para insertar automáticamente en sus mensajes.
- **Centro de servicios SMS:** servidor de mensajería del operador de red, este campo no debe ser modificado.
- **Ubicación de almacenamiento de SMS:** permite escoger entre la tarjeta SIM o la memoria del teléfono para almacenar los mensajes.
- **Modo de entrada:** active esta función para enviar mensajes en modo optimizado (GSM 7 bit), o desactívela si desea que se muestren tildes y otros caracteres especiales en sus mensajes de texto (Unicode UCS2).
- **Mensajes multimedia (MMS):** pulse para acceder a los ajustes de mensajes multimedia:
 - **Mensaje de grupo:** utilice esta opción para enviar un mensaje a varios destinatarios utilizando MMS.
 - **Solicitar acuse de recibo:** active esta opción para recibir un informe de entrega cuando envíe un mensaje.
 - **Solicitar informe de lectura:** active esta opción para recibir un informe de mensaje leído cuando envíe un mensaje.
 - **Enviar informe de lectura:** active esta opción para enviar un informe de mensaje leído cuando sea requerido por el remitente.
 - **Recuperar automáticamente:** utilice esta opción para descargar mensajes automáticamente.
 - **Recuperar automáticamente en itinerancia:** utilice esta opción para descargar automáticamente cuando se encuentre en itinerancia de datos.
 - **Modo de creación:** en modo libre, un mensaje de texto se convertirá en MMS cuando supere el número máximo de caracteres permitidos.

Mensajes

- **Límite de tamaño:** permite escoger el tamaño máximo para mensajes MMS.
- **Prioridad:** permite seleccionar la prioridad para mensajes MMS.
- **Notificaciones:** pulse para acceder a los ajustes de notificaciones:
 - **Notificaciones:** active o desactive las notificaciones de mensajes.
 - **Silenciar:** utilice esta opción para silenciar temporalmente las notificaciones de mensajes.
 - **Sonido:** seleccione el tono de notificaciones de mensajes.
 - **Notificación emergente:** muestra notificaciones emergentes para mensajes tipo Push. Los mensajes tipo Push son notificaciones que un servidor envía a una aplicación alertándola de que tiene una información nueva, como un correo electrónico o un mensaje de chat por ejemplo.
- **General:** pulse para acceder a la configuración general de mensajes:
 - **Tamaño de fuente del mensaje:** seleccione el tamaño de los textos para sus conversaciones.
 - **Mostrar dirección de correo electrónico:** incluye el correo electrónico en mensajes de contactos.
 - **Ajustes de almacenamiento:** permite establecer un límite de mensajes almacenados a partir del cual se irán eliminando automáticamente los mensajes más antiguos.
 - **Configuración de difusión celular:** permite habilitar la difusión celular de la tarjeta SIM.
 - **Establecer mensaje de servicio:** permite habilitar la recepción de mensajes de tipo WAP Push. Un mensaje WAP Push es un tipo de SMS que se utiliza para acceder directamente a un sitio o página WAP, normalmente para descargar archivos. El usuario envía un SMS y recibe otro de vuelta con un mensaje de bienvenida una URL, que al ser aceptado abre en el navegador la dirección WAP solicitada.

Contactos

Este apartado explica cómo crear y gestionar su agenda de contactos.

Creación de un nuevo contacto

1. En el modo en espera, utilice el teclado alfanumérico para introducir el número del nuevo contacto.
2. Pulse **Opciones** y seleccione **Añadir a contactos** en el menú emergente.
3. Pulse sobre **Crear nuevo contacto**, y a continuación seleccione el destino en el que se guardará el contacto (tarjeta SIM, teléfono, etc.).
4. Rellene el formulario con los datos que desee introducir para el nuevo contacto, y pulse sobre **Listo** para memorizar la entrada y terminar la operación.

Creación de un nuevo contacto desde el menú de llamadas

1. Acceda al menú de aplicaciones, seleccione el icono  y pulse **[OK]** para acceder al registro de llamadas del teléfono.
2. Utilice las teclas de dirección **[◀]** **[▶]** para mostrar en pantalla la lista de llamadas salientes, entrantes o perdidas, y use las teclas **[▲]** **[▼]** para seleccionar una llamada y pulse **[OK]** para acceder al registro.
3. Pulse **Opciones** y seleccione **Editar número antes de llamar** para mostrar en pantalla el número de teléfono.
4. Pulse **Opciones** y seleccione **Añadir a contactos**, y a continuación pulse **Crear nuevo contacto**, y seleccione el destino en el que se guardará el contacto (tarjeta SIM, teléfono, etc.).
5. Rellene el formulario con los datos que desee introducir para el nuevo contacto, y pulse sobre **Listo** para memorizar la entrada y terminar la operación.

Contactos

Importar/Exportar contactos

1. Acceda al menú de aplicaciones, seleccione el icono  y pulse [**OK**] para acceder al menú de contactos.
2. Pulse **Opciones** y seleccione **Importar/Exportar** en el menú emergente.
3. Seleccione el origen desde el que se desea copiar contactos (tarjeta SIM, teléfono, memoria interna, etc.).
4. Seleccione el destino al que se desea copiar contactos.
5. Seleccione los contactos que desee copiar, o pulse **Opciones** y a continuación **Seleccionar todo** para seleccionar todos los contactos del origen de datos, y pulse **Aceptar** para terminar la operación.

Edición de contactos

1. Acceda al menú de aplicaciones, seleccione el icono  y pulse [**OK**] para acceder al menú de contactos.
2. Utilice las teclas [▲] [▼] para seleccionar un contacto y pulse [**OK**] para acceder.
3. Pulse **Opciones** y seleccione **Editar** en el menú emergente.
4. Rellene el formulario con los datos que desee introducir para el nuevo contacto, y pulse sobre **Listo** para memorizar la entrada y terminar la operación.

Eliminar contactos

1. Acceda al menú de aplicaciones, seleccione el icono  y pulse [**OK**] para acceder al menú de contactos.
2. Utilice las teclas [▲] [▼] para seleccionar un contacto y pulse [**OK**] para acceder.
3. Pulse **Opciones** y seleccione **Eliminar** en el menú emergente.
4. Seleccione **Aceptar** en la ventana de confirmación para eliminar el contacto.



Conexión Bluetooth®

La función Bluetooth® le permitirá parrear su terminal con otros dispositivos Bluetooth, permitiendo realizar diferentes funciones:

- Conectar accesorios Bluetooth, como por ejemplo unos auriculares Bluetooth pareados para responder a las llamadas recibidas en el terminal.
- Intercambiar contactos y archivos de vídeo, audio y fotos con otros dispositivos Bluetooth pareados.

Parrear a un dispositivo Bluetooth®

1. Seleccione el icono  dentro del menú de aplicaciones, y pulse [OK] para acceder al menú de ajustes de sistema. Utilice las teclas de dirección [▲][▼] para seleccionar Bluetooth, y pulse [OK] para activar la función Bluetooth.
2. Pulse [OK] sobre el nombre del terminal para activar la visibilidad temporal del dispositivo, y haga lo propio en el otro dispositivo al que desee parrear.
3. Pulse [OK] sobre **Buscar dispositivos**, y en pantalla se mostrarán todos los dispositivos Bluetooth que se encuentren visibles dentro del radio de alcance del terminal.
4. Pulse [OK] sobre el dispositivo al que desee parrear su terminal, e introduzca el código solicitado en la ventana emergente en ambos dispositivos. Una vez terminada la configuración, pulse **Opciones** para modificar el nombre del dispositivo pareado y realizar ajustes de audio.

Cuando la función Bluetooth se encuentre activada, el icono  se mostrará en la barra de notificaciones. Si algún dispositivo previamente pareado se encuentra dentro del radio de alcance del terminal, éste se conectará automáticamente y el icono  se iluminará en la barra de notificaciones.

Para desactivar la función Bluetooth, acceda al menú de configuración Bluetooth dentro de los ajustes de sistema, pulse **Opciones** y seleccione **Apagar** en el menú emergente. Dentro de este menú también puede cambiar el nombre del terminal o el tiempo de visibilidad para la función Bluetooth.

Solución de problemas

El teléfono no se puede encender

- Asegúrese de mantener pulsada la tecla [] durante más de 5 segundos.
- Asegúrese de que la batería esté bien conectada a su teléfono.
- Extraiga la batería, vuelva a instalarla y reinicie su teléfono.
- Si la batería está agotada, recárguela.

El teléfono solicita código PIN

- La función de bloqueo de PIN está activada. Cada vez que se enciende el teléfono, el PIN debe ser introducido (si usted está utilizando su teléfono por primera vez, debe introducir el código PIN proporcionado con la tarjeta SIM).

El teléfono solicita código PUK

- El código PIN se ha introducido de forma incorrecta tres veces, y ahora la tarjeta SIM está bloqueada. Introduzca el código PUK suministrado por su operador de red.

El teléfono solicita código de desbloqueo

- La función de bloqueo automático del teléfono ha sido habilitada. Debe introducir el código de desbloqueo antes de poder usar el teléfono.

Error en la tarjeta SIM

- Limpie los contactos de metal de la tarjeta SIM con un paño limpio (no utilice un disolvente).
- La tarjeta SIM no está correctamente colocada. Inserte la tarjeta SIM de acuerdo con la imagen del equipo.
- La tarjeta SIM está dañada, póngase en contacto con su proveedor de red.

Solución de problemas

Fallo de red

- Es posible que este situado en un área de señal débil, muévase a un lugar con una señal más fuerte.

Está fuera de la cobertura de servicios de red

- La tarjeta SIM no es válida, póngase en contacto con su proveedor de red.

Ha introducido un número pero no realiza la llamada

- Asegúrese de que ha presionado la tecla correctamente.
- Revise las opciones de restricción de llamada. Compruebe que está desactivada para el número de contacto.
- Revise que el ajuste de la marcación fija esté desactivado.
- Compruebe que la tarjeta SIM está dentro de la cobertura de red.
- Su operador de red puede estar experimentando problemas de conexión.

La calidad de la llamada es deficiente

- Compruebe el volumen.
- Se encuentra en un área de señal débil, tal como cerca de edificios altos o en un sótano. Muévase a un lugar con mejor intensidad de señal.
- Su operador de red puede estar experimentando problemas de conexión.

Su interlocutor no puede localizarle

- Asegúrese de que el teléfono está encendido y conectado a una red.
- Asegúrese de que la tarjeta SIM no esté bloqueada.
- Compruebe que la tarjeta SIM está dentro de la cobertura de red.
- Compruebe que no ha configurado la restricción de llamadas entrantes.

Solución de problemas

Su interlocutor no puede oírlo

- Aumente el volumen del auricular.
- Compruebe que el cable del auricular esté bien conectado al teléfono.

La duración de la batería en espera es demasiado corta

- La duración de la batería en espera está relacionada con la configuración de red. Usted puede estar en un área de señal débil. Si el teléfono no puede recibir señales, seguirá enviando una señal de búsqueda a la red y consumirá energía adicional, lo que acorta la duración en espera.

La batería necesita ser cambiada

- Si la batería no se carga correctamente.
- Compruebe que el cable de alimentación está conectado a la unidad para cargar la batería de manera eficiente.
- Limpie los contactos de carga del teléfono y de la batería con un paño limpio y seco.
- Sustituya la batería o el cargador si parece estar dañada.

Si las indicaciones anteriores no ayudan a resolver el problema, tome nota de los números de modelo y de serie de su teléfono, detalles de su garantía, así como una descripción clara del problema. A continuación, póngase en contacto con el servicio posventa de su proveedor.

Normativas

Por medio de la presente, CO-COMM Servicios Telecomunicaciones S.L. declara que este producto cumple con los requisitos esenciales y cualesquiera otras disposiciones aplicables o exigibles de la Directiva 2014/53/UE (Directiva RED), del Parlamento Europeo y del Consejo de 16 de Abril de 2014. Puede obtener una copia de la declaración de conformidad con la directiva mencionada enviando un mensaje de correo electrónico a la dirección clientes@cocomm.es, añadiendo la palabra DoC en la línea Asunto, y especificando el número de lote del producto en el cuerpo del mensaje. Este producto puede ser usado en todos los países de la UE (y otros países siguiendo la directiva 2014/53/UE).



Información del producto ErP

Por medio de la presente, CO-COMM Servicios Telecomunicaciones S.L. declara que este producto cumple con la Directiva 2009/125/EC y su norma de implementación (EC) N°1275/2008, modificada por (EC) N°278/2009, (EC) N°642/2009, (EU) N°617/2013, (EU) N°801/2013 y su norma de implementación (EC) N°278/2009.

El consumo de energía del producto, estando conectado a la red, en espera, y con todas las interfaces inalámbricas y físicas conectadas, es de 0.196 W.

Para obtener la información requerida por la normativa (EU) N°801/2013 que aparece en los sitios web de acceso gratuito de los fabricantes, visite <http://www.cocomm.es>.

Normativas

Información de certificación SAR

Este dispositivo móvil cumple con las directrices relacionadas con la exposición a ondas radioeléctricas.

Es un radiotransmisor y receptor de baja potencia. Está diseñado para no exceder los límites relativos a la exposición a ondas radioeléctricas según las recomendaciones establecidas por directrices internacionales. Estas directrices fueron establecidas por la Comisión Internacional de Protección contra la Radiación No Ionizante (ICNIRP), que es una organización científica independiente, e incluyen medidas de seguridad diseñadas para garantizar la protección de las personas, independientemente de su edad o estado de salud.

La Tasa de Absorción Específica (SAR) es la unidad de medida de la cantidad absorbida de radio al usar dispositivos móviles. Las pruebas de SAR se realizan en posiciones de manejo estándar, con el teléfono transmitiendo a su nivel más alto de potencia certificado, sin embargo, el nivel SAR real del teléfono en funcionamiento suele estar bastante por debajo del valor máximo. En general, cuanto más cerca esté de una estación base, menor será la potencia del teléfono. Los valores de SAR pueden variar, dependiendo de los diferentes modelos de teléfonos. Para garantizar la seguridad y la salud de los usuarios, el teléfono está diseñado y fabricado para cumplir las directrices de exposición de radio. El límite de SAR recomendado por el Consejo de la Unión Europea para dispositivos móviles utilizados por el público en general es de 2 W/kg y el valor más alto de SAR para este dispositivo, que fue probado para su uso junto al oído, está por debajo del límite de SAR recomendado.

El valor de SAR más elevado encontrado durante la certificación del producto es de 0.36 W/kg, medido sobre 10g de tejido, en la banda GSM900.

Normativas



Este producto cumple con las Directivas 2012/19/EU (Directiva WEEE) y 2011/65/EU (Directiva RoHS2) y el Reglamento (EC) N° 907/2006 (REACH), y porta el símbolo de tratamiento selectivo de residuos eléctricos y electrónicos (WEEE). Esto quiere decir que este producto ha de ser tratado siguiendo la Directiva

Europea 2002/96/EC a la hora de ser reciclado o desmantelado para minimizar su impacto sobre el medio ambiente. Para mayor información, por favor consulte a las autoridades locales o regionales. Los productos electrónicos no incluidos en el proceso de tratamiento selectivo son potencialmente peligrosos para el medio ambiente y la salud humana, debido a la presencia de sustancias peligrosas en ellos.

En el precio final del producto se ha repercutido el coste de gestión medioambiental de los residuos electrónicos, según se establece legalmente en el R.D. 208/2005.



La marca y los logotipos de Bluetooth® son propiedad de Bluetooth SIG, Inc. El resto de las marcas registradas, los productos, servicios y las denominaciones de compañías mencionadas en el presente documento pertenecen a sus respectivos titulares.

Copyright © CO-COMM Servicios Telecomunicaciones S.L. 2017. Todos los derechos reservados.

CO-COMM Servicios Telecomunicaciones S.L. se reserva el derecho de cambiar o modificar cualquier información o especificación que aparece en este manual sin notificación previa.



**Te acercamos
a lo que te importa**